



Comptoir Vero



MARO mobilier de bureau

Depuis 30 ans, nous veillons à ce que le travail de bureau soit confortable et ergonomique. Nos meubles témoignent de notre professionnalisme et de notre amour pour ce que nous faisons. Notre passion est de créer des objets à la fois beaux et fonctionnels, et de trouver de nouvelles solutions pour transformer les idées en produits, à un niveau toujours plus élevé. Grâce à une pensée technologique innovante, nous mettons tout en œuvre pour que nos produits et solutions soient de la plus haute qualité. Ceci est confirmé par la certification ISO 9001 et GS - Geprüfte Sicherheit. Notre parc technologique, où des technologies de classe mondiale sont réunies sous un même toit, facilite considérablement cette tâche. En tant que fabricant responsable, nous voulons minimiser l'impact négatif que nous avons sur l'environnement, et nous attendons la même chose de nos fournisseurs.

Notre parc de machines est une garantie de la plus haute qualité et précision. Grâce aux investissements dans les nouvelles technologies et à la recherche constante de solutions originales, nous nous développons chaque jour. Nous savons très bien à quel point le facteur humain est important, c'est pourquoi certaines choses sont fabriquées à la main dans notre entreprise. Le collage des corps de comptoirs courbés est un travail où l'homme a un avantage sur la machine. Cependant, lorsque la précision et la répétabilité chirurgicales sont nécessaires dans un court laps de temps, nous sommes assistés par les dernières technologies. Le centre d'usinage perce, fraise et usine les bords avec une précision extraordinaire. La qualité de nos meubles repose sur des centaines d'essais et de tests, ce qui nous permet d'affirmer que nous n'avons pas d'égal dans ce domaine.



Comptoir Vero

TRANSPORT

- Le produit est livré chez le client par colis.

- GARANTIE

- Les produits MARO sont garantis 5 ans.

CERTIFICATS



CERTIFICATS DE PANNEAUX MÉLAMINÉS



Développement durable

En savoir plus sur nos activités.



<https://maro.pl/fr/entreprise/developpement-durable>

Comptoir Vero

La collection Vero se compose de comptoirs de 1100 mm de haut et de comptoirs bas d'une hauteur de 740 mm. Le comptoir Vero peut être adapté à tout type d'espace grâce aux modules droits ou courbes. La collection Vero vous permet de créer un comptoir en une seule couleur (monofront) ou en deux couleurs (duofront).

Les comptoirs monofront sont disponibles en quatre finitions : façades lisses sans socle, façades lisses avec socle en aluminium brossé, façades avec profil décoratif sans socle ou façades avec profil décoratif et socle.

Tous les duofronts ont un profil décoratif et sont disponibles sans ou avec un socle.

PLAN DE TRAVAIL

- Panneau de particules recouvert sur les deux faces de mélamine à haute durabilité - Classe 1.
- Panneau à émission réduite de formaldéhyde Classe E1.
- Plan de travail de 25 mm d'épaisseur dont le chant est fini en matière plastique (ABS) de 2 mm d'épaisseur avec un rayon de 3 mm
- Plan de travail fixé à l'élément frontal à une hauteur de 740 mm.
- Passe-câbles d'angle en standard.
- Tablette pour écran d'ordinateur - option en supplément de prix pour les comptoirs hauts droits à partir d'une largeur de 1600 mm - découpe dans le plan de travail, sur le côté droit/gauche ou au milieu, et une tablette réglable en hauteur montée sous le plan de travail. Le choix d'une tablette pour écran d'ordinateur n'exclut pas la présence du passe-câbles d'angle.



ÉLÉMENT FRONTAL DU COMPTOIR

- Construction de châssis recouverte d'un stratifié HPL de 0,8 mm. Élément frontal des comptoirs droits et d'angle fait en panneau mélaminé 18 mm.
- Les façades sont équipées de vérins de réglage - course de 10 mm.
- Socle de 18 mm d'épaisseur en aluminium brossé.
- Les éléments frontaux sont reliés entre eux par un raccord à vis.

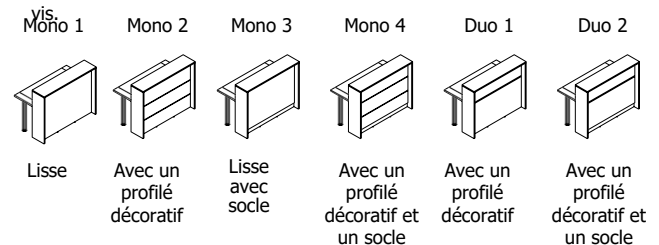

ÉCLAIRAGE AMBIANT

- Toutes les rehausse Vero peuvent être équipées d'un éclairage LED blanc ambiant pour éclairer la façade de l'extérieur. Suppléments indiqués à côté des produits.

REHAUSSE + ÉLÉMENTS LATÉRAUX

- Le plan de travail supérieur et les éléments latéraux du comptoir faits en panneau de 25 mm, recouvert de mélamine sur les deux côtés, fini avec un chant en matière plastique de 2 mm d'épaisseur avec un rayon de 3 mm.

ÉQUIPEMENT OPTIONNEL

- En option et avec un supplément de prix : goulottes de câbles horizontales pour comptoirs courbes et droits, montées à l'intérieur de la façade ou sous le plan de travail et vertèbre passe-câbles monté au-dessous du plan de travail.

INFORMATIONS SUPPLÉMENTAIRES

- Coloris selon l'offre MARO.
- Lors de la commande, veuillez préciser la couleur de la façade, du plan de travail principal, du plan de travail supérieur, des éléments latéraux, de même que la couleur des éléments en métal.
- En raison de la nature de la technologie utilisée, les systèmes de comptoir sont fabriqués comme une seule unité indissociable et il n'est pas possible d'ajouter des composants ultérieurement.

Comptoir droit haut h : 1100 mm

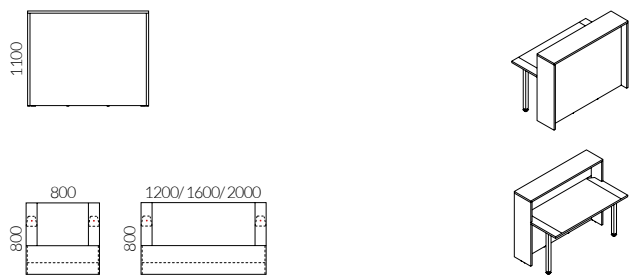

Comptoir d'angle haut h : 1100 mm

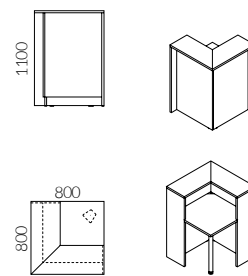

Comptoir d'angle haut, courbe h : 1100 mm

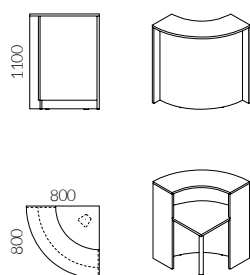

Comptoir droit bas h : 740 mm

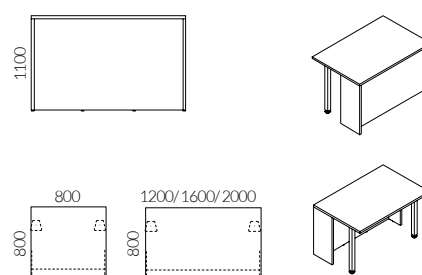

Comptoir d'angle bas h : 740 mm

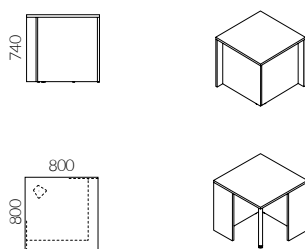

Comptoir d'angle bas, courbe h : 740 mm

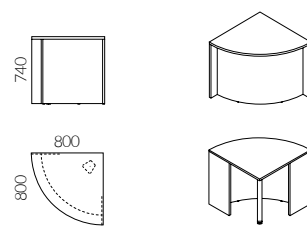

Comptoir de réception étroit



Armoire d'appoint

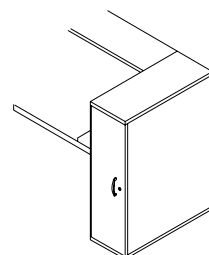

Vero / Équipement

Monofront

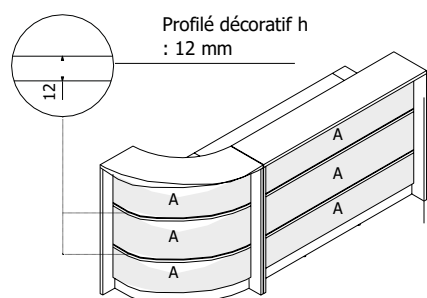

A - Élément frontal en une seule couleur

Duofront

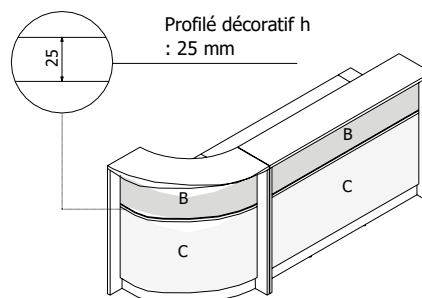

B, C - Élément frontal en deux couleurs

Monofront - types d'éléments frontaux

Duofront - types d'éléments frontaux

Mono 1

Comptoirs lisses sans socle

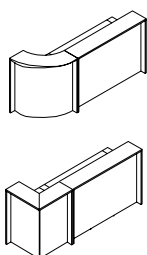

Mono 2

Comptoirs avec profilé décoratif sans socle

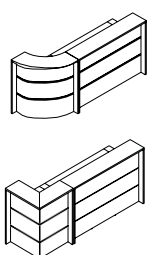

Mono 3

Comptoirs lisses avec socle

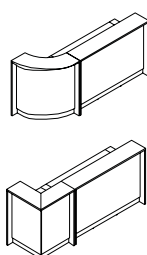

Mono 4

Comptoirs avec profilé décoratif et avec socle

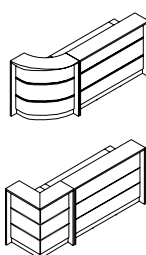

Duo 1

Comptoirs avec profilé décoratif sans socle

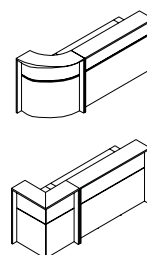

Duo 2

Comptoirs avec profilé décoratif et avec socle

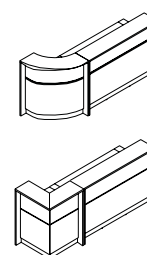

Détails

Corps

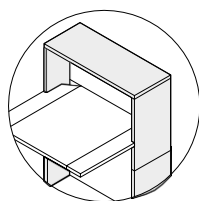

Rehausse + éléments latéraux

Passage de câbles

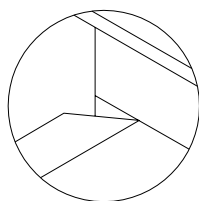

Passage câbles d'angle

Élément frontal avec éclairage

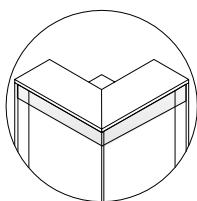

Éclairage ambiant LED blanc

Élément frontal avec profilé décoratif

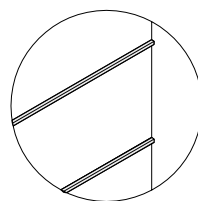

Profilés décoratifs en aluminium brossé

Socle

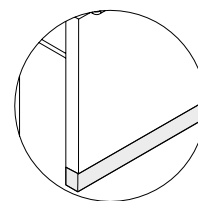

Socle décoratif en aluminium brossé

Armoires PD 39

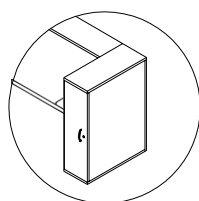

Au ras de la façade du comptoir

Tablette pour écran d'ordinateur

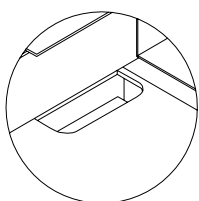

Découpe dans le plan de travail avec tablette pour écran d'ordinateur

Vero / Équipement

Types de pieds

Pied en
métal
caché

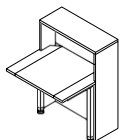

Pied
d'angle
en métal

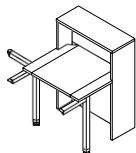

Pied en
métal

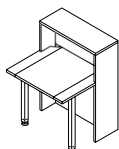

Pied en panneau

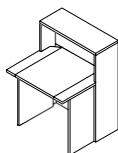

Dimensions du comptoirs haut en coupe transversale

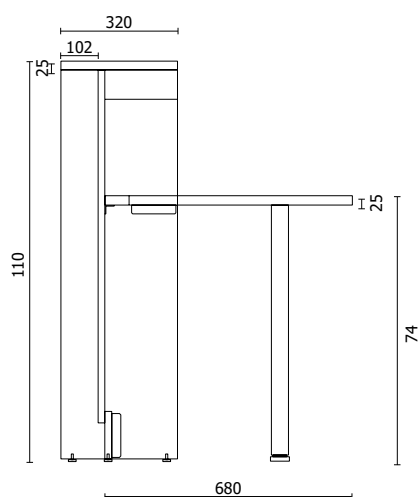

Dimensions du comptoirs bas en coupe transversale

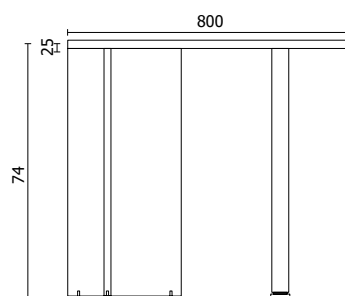

Tablette pour écran d'ordinateur

Option en supplément de prix pour les comptoirs hauts droits à partir d'une largeur de 1600 mm - découpe de 520x200 mm dans le plan de travail, sur le côté droit/gauche ou au milieu, et une tablette réglable en hauteur montée sous le plan de travail. Le choix d'une tablette pour écran d'ordinateur n'exclut pas la présence du passe-câbles d'angle.

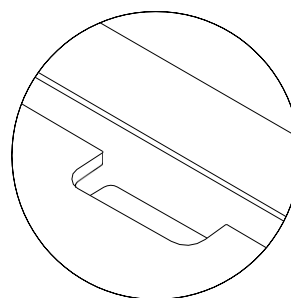

Vero / Coloris

REHAUSSE

PLAN DE TRAVAIL

ÉLÉMENTS DE CONSTRUCTION

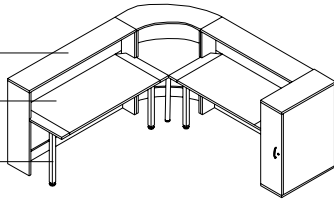

CORPS

PLAN DE TRAVAIL

ÉLÉMENTS DE CONSTRUCTION

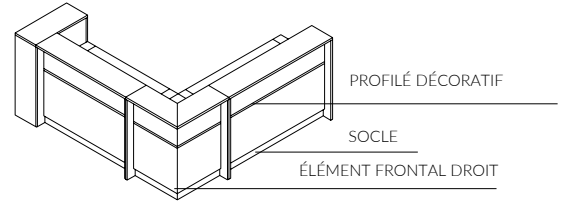
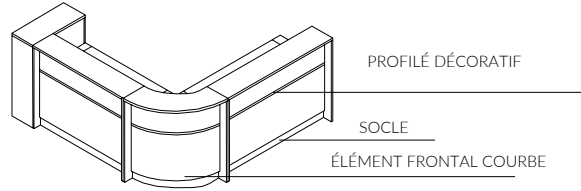
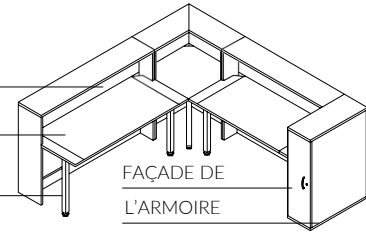

			Élément frontal droit HPL	Élément frontal courbe HPL	Plan de travail	Corps	Façade de l'armoire	Corps de l'armoire	Socle	Profilé décoratif	Éléments de construction
STANDARD	Mélamine UNI	STD 1 Blanc	•	•	•	•	•	•			
		STD 2 Blanc haute brillance	•	•							
		STD 3 Gris clair	•	•	•	•	•	•			
		STD 4 Beige	•	•	•	•	•	•			
		STD 5 Vert scandinave	•	•	•	•	•	•			
		STD 6 Bleu foncé	•	•	•	•	•	•			
		STD 7 Graphite	•	•	•	•	•	•			
		STD 8 Noir	•	•	•	•	•	•	•		
	Mélamine	STD 10 Acacia	•	•				•			
		STD 11 Érable européen	•	•	•	•	•	•			
		STD 12 Chêne Napolitano	•	•	•	•	•	•			
		STD 13 Épicéa gris	•	•	•	•	•	•			
		STD 14 Chêne américain	•	•	•	•	•	•			
		STD 15 Chêne naturel	•	•	•	•	•	•			
STD 12 Merisier Havane		•	•	•	•	•	•				
STD 17 Noyer brun	•	•	•	•	•	•					
TREND*	Mélamine	TRD 1 Rose clair									
		TRD 2 Bordeaux									
		TRD 3 Turquoise foncé									
		TRD 11 Chêne brut									
		TRD 12 Chêne brûlé									
STANDARD	Métal	M 02 Blanc									•
		M 01 Aluminium									•
		M 03 Beige									•
		M 05 Graphite									•
		M 04 Noir									•
TREND*	Métal	M 06 Beige clair									
		M 09 Vieux rose									
		M 08 Roux									
		M 07 Turquoise foncé									
Profilé décoratif		Aluminium brossé						•	•		

Mélamine

① STANDARD



② TREND

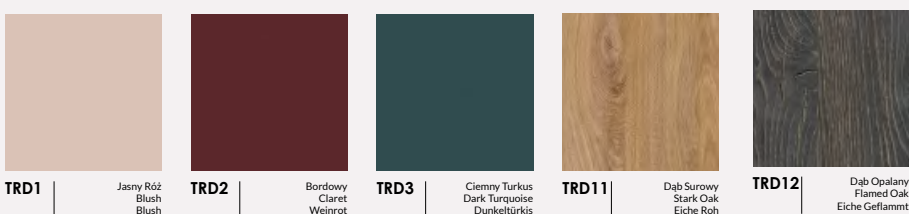

Métaux

① STANDARD

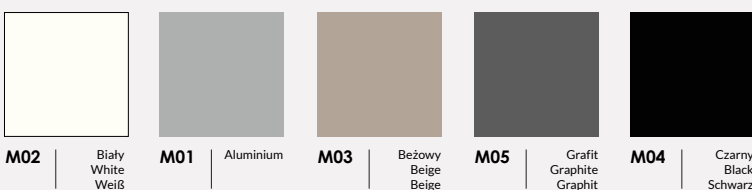

② TREND

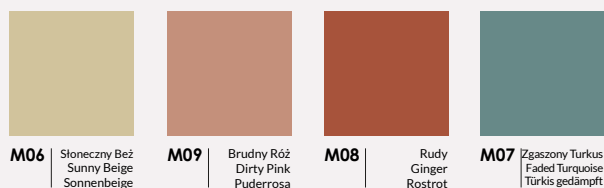

Tissus

100% Polyester
100.000 Martindale cycles

① CALDO
Select by Lech

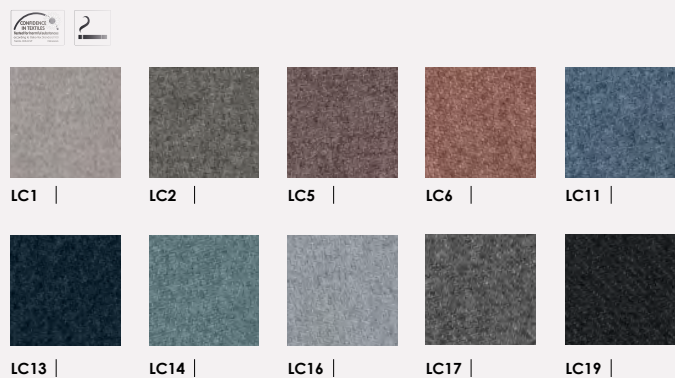

95% Virgin Wool, 5% Poliamid
100.000 Martindale cycles

② SYNERGY
Camira



100% Recycled Polyester
67.000 Martindale cycles

① TERRA
Select by Lech



Vous pouvez trouver tous nos documents actuels en ligne

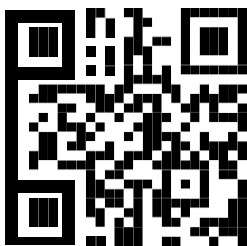

Visitez notre site web
maro.pl

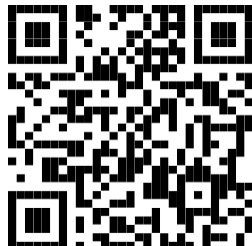

Trouvez des photos et des vidéos de haute qualité à inclure dans vos documents
maro.cloud/photo

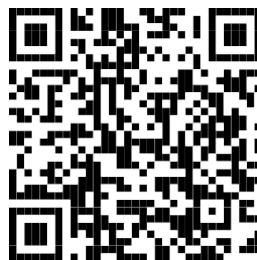

Trouver des schémas et des catalogues
maro.pl/webpage/download.html



Commander des meubles en ligne - zone B2B
shop.maro.pl



Fabryka Mebli Biurowych MARO Sp. z o.
o. PL 62-052 Komorniki, ul. Fabianowska
100

+48 61 890 00 00

maro@maro.pl

MARO.pl

Suivez l'actualité et rejoignez la communauté MARO

 [@maroofficefurniture](https://www.linkedin.com/company/maroofficefurniture)

 [@maroofficefurniture](https://www.facebook.com/maroofficefurniture)

 [@maroofficefurniture](https://www.instagram.com/maroofficefurniture)

 [@maroofficefurniture](https://www.youtube.com/maroofficefurniture)

Veillez envoyer vos commandes d'imprimés et d'échantillons de couleurs à marketing@maro.pl

Les illustrations présentées dans ce document ont un but purement illustratif et ne constituent aucune forme de contrat ou de garantie - en particulier les couleurs présentées et les surfaces de mobilier utilisées par Fabryka Mebli Biurowych MARO sp. z o.o. Pour toute information concernant les fonctions et les configurations, veuillez contacter Fabryka Mebli Biurowych MARO sp. z o.o.

Toutes les informations présentées, notamment les photographies, les spécifications, les descriptions, les schémas ou les paramètres techniques, ne constituent pas une offre au sens du Code civil et ne sont pas contraignantes et peuvent faire l'objet de modifications sans préavis.

Fabryka Mebli Biurowych MARO sp. z o.o. se réserve le droit d'apporter des modifications aux produits présentés. Les illustrations présentées peuvent montrer des configurations d'option. La définition contraignante du prix, de l'équipement et des spécifications est contenue dans le Contrat de vente. Nous nous réservons le droit d'apporter des modifications et de faire des erreurs. Toutes les informations contenues dans cette liste de prix sont correctes au moment de la publication/soumission à l'impression. Les prix ci-dessus ne comprennent pas la TVA.

Les conditions générales de vente et les conditions générales de garantie et de réclamation font partie intégrante des contrats de vente.

La liste de prix est valable à partir du 01.03.2022 jusqu'à nouvel ordre.